

Руководство по эксплуатации и установке

Головное DVD устройство с жидкокристаллическим сенсорным дисплеем 7"



Для штатной установки в а/м HONDA CR-V









Читайте это руководство внимательно перед использованием данного изделия,
сохраните это руководство для будущего использования.

★★★★ Авторское право

Авторское право на это руководства зарезервировано нашей компанией. Все права защищены. Это руководство не может быть скопировано, воспроизведено или скопировано полностью или частично без письменного разрешения нашей компании. Наша компания имеет право улучшить изделие, его аппаратные средства и программное обеспечение. Это руководство – руководство операциями, но не гарантия на изделие. Наша компания не дает гарантию на информацию включенную в это руководство. Так как мы придерживаемся стратегии постоянного развития, ошибки в руководстве с последними материалами, программным обновлением и усовершенствованием изделия могут быть исправлены в любое время. Изделие подлежит усовершенствованию без дальнейшего уведомления, все изменения будут отредактированы в новом выпуске руководства.

Наша компания имеет право конечной интерпретации для руководства.

Предосторожности

-  Чтобы гарантировать безопасность движения и избежать нарушений правил дорожного движения, не смотрите программы и не делайте регулировки во время управления автомобилем.
-  Для безопасности и правильной работы изделия, оно должно быть установлено профессионалом. Не демонтируйте и не модифицируйте изделие, чтобы избежать несчастного случая или повреждения.
-  Чтобы избежать удара током, травмы и пожара, следующего из/за короткого замыкания, не помещайте изделие в воду или места с повышенной влажностью.
-  Так как экран является высокоточным электронным компонентом, не нажимайте сильно на TFT дисплей, чтобы избежать его повреждения.
-  Что касается автострахования, то эта система работает как вспомогательный инструмент. Наша компания не несет ответственность за любые повреждения автомобиля и несчастные случаи.
-  Неисправность автомобиля может быть причиной отказа от гарантийного обслуживания изделия, данная причина отказа должна быть определена профессиональным центром обслуживания.
-  Датчик давления в шинах может контролировать давление и температуру шины, и помогает уменьшить риск взрыва шины. Однако, взрыв шины может все же произойти. При нормальном давлении в шине и ее температуре, взрыв шины может быть вызван ее износом. Поэтому, данные системы только для справочной информации, Вы должны проверить состояние шины вовремя.

Примечание

Для правильного использования данного изделия, читайте тщательно данное руководство. Спецификации и дизайн изделия могут быть изменены без уведомления !

Прочитайте это руководство перед использованием данного изделия, сохраните его для дальнейшего использования.



Комментарий: Вышеупомянутый символ указывает, что у этого продукта нет никакого вредного материала или элементов, он является экологически чистым и годным для повторного использования.

Торговая
марка:



- ① Изготовлено по лицензии "Dolby Laboratories";
- ② "Dolby" и его двойной символ DD, это торговые марки "Dolby Laboratories"

Краткое введение

Спасибо за покупку нашего высококачественного электронного изделия для автомобиля. Это изделие - многофункциональная аудио/видеосистема с совершенно новыми параметрами разработанная для автомобилей Honda CR-V. Оно работает с DVD плеером, Радиоприемником, Bluetooth функцией (свободные руки) , Навигацией (опция), TV– телевизором (опция), iPod плеером (внешне подключенный), и усилителем мощности в комплекте. Система имеет слот загрузки для воспроизведения DVD, VCD, MP3, WMA, MPEG4, JPEG, и т.д.

Кроме того, система имеет FM и AM цифровой тюнер, 16:9 "7" дюймовый высококонтрастный TFT LCD дисплей, экран имеет широкий угол просмотра. Также имеется USB порт для переносных карт памяти через который можно подключить флешку и воспроизводить с нее аудио файлы и просматривать картинки. К этому изделию можно подключить датчик парковки, камеру заднего обзора, чейнджер, блок NAV (навигация), AV и другие интерфейсы для вспомогательных функций. Типоразмер изделия соответствует ISO TWO DIN.

Это изделие разработано для интеллектуального и дружественного общения через OSD меню, различные функции могут быть выполнены через функциональные клавиши на панели и сенсорный экран для Вашего комфорта. Если Ваш сотовый телефон технологии Bluetooth, Вы можете ответить на звонок без поднятия трубки. Также изделие имеет функцию второй (задней) зоны для пассажиров сидящих на задних сиденьях.

Чтобы правильно установить и использовать данное изделие, читайте это руководство тщательно, чтобы понять правильно операции для использования.

Функции изделия:

Встроенные функции:

Встроенный радиоприемник, DVD плеер, телевизор (если в машине есть встроенный ТВ тюнер), навигация, функция Bluetooth, дисплей и усилитель мощности.

Радиоприемник:

Высоко чувствительный AM/FM приемник, может получать 24 станции.

DVD плеер:

Можно воспроизводить DVD / VCD / CD / MP3 / WMA / JPEG / MPEG4 диски.

USB порт:

Поддерживает USB 1.1 и способен воспроизводить Mp3, WMA аудио и просматривает картинки.

Bluetooth Hand-free (свободные руки):

Поддержка Bluetooth hand-free подключения и Bluetooth функции воспроизведения. (поддержка телефона)

SD порт для карты памяти:

Для чтения данных навигационной карты (Для воспроизведения мультимедиа в головном устройстве без встроенного NAV модуля).

Предупреждение: Не подключайте и не отсоединяйте SD карту когда система включена во избежание потери данных.

Экран дисплея:

Высококонтрастный 7 дюймовый 16:9 TFT дисплей.

Дополнительные функции:

6 дисковый DVD чейнджер нашей компании, iPod функция (одно из двух); ТВ прием (с передачей по кабелю) AV функции (одно из двух).

DVD чейнджер:

Поддержка 6-дискового DVD чейнджера. Можно воспроизводить DVD / VCD / MP3 / CD диски.

AV функция:

Поддержка AV входа для внешнего оборудования.

iPod воспроизведение:

Поддержка музыки и видео с iPod устройства.

Navigation (навигация) (опция) :

Интеллектуальная система, способная к оптимизации и прокладки лучшего маршрута движения согласно конечного пункта назначения, с голосовой подсказкой для водителя, высоко контрастным графическим дисплеем, отображением названий дорог и звуковой идентификацией движения.

AV и Музыка при навигации:

Когда нет голосовой подсказки при навигации, Вы можете наслаждаться музыкой и смотреть видеофильм для большего комфорта при Вашей поездке!

Ручной ввод для навигации:

Во время навигации Вы можете ввести символ через касание сенсорного экрана для удобства и быстроты.

Камера заднего обзора (опция) :

Вы можете наблюдать изображение сзади автомобиля, когда подключена камера.

Датчик парковки (опция) :

При подключенном радарном датчике парковки, расстояние, обнаруженное датчиком будет показано на TFT дисплее, таким образом вы можете определить и посмотреть расстояние до препятствия.

Датчик давления в шинах (опция)

Доступна функция просмотра давления в шине.

Другие функции:

Вторая зона:

Отдельное управление операциями функции второй зоны воспроизведения, для того, чтобы удовлетворить различные требования.

Сенсорный экран:

Для удобного управления изделием.

Мобильный GUI:

Законченный графический интерфейс операции, более визуальный и гуманизированный.

Отображение меню:

Все операции могут быть показаны на экране.

Черный экран:

Функция настроена для предотвращения слишком яркого света, препятствующего нормальному вождению ночью.

Светочувствительная функция:

Когда светочувствительная функция активизирована, система автоматически приспособит яркость экрана согласно окружающей яркости.

Порт выхода звука:

Имеются 4 и 5.1 канальные выходные порты звука, совместимых с внешним усилителем.

Режимы EQ (эквалайзера) :

Standard (стандартный), Custom (пользовательский), Pop (попса), Rock (рок), Classic (классика), и Jazz (джаз).

Режимы регулировки тембра:

Регулировка высоких, средних, низких частот.

Способы отображения спектра:

Доступны 6 способов отображения спектра.

Система цветности дисплея:

Auto PAL, NTSC и SECAM, широкий диапазон совместимости.

Авто память:

Все параметры установки могут быть запомнены и восстановлены автоматически.

BBE звуковой эффект

Имеется BBE функция обработки звука.

Схема подключения

- Для правильного функционирования системы будьте внимательны, подключите провода согласно схеме подключения.
- Для предотвращения короткого замыкания, изолируйте аудио и видео контакты, когда они не используются.

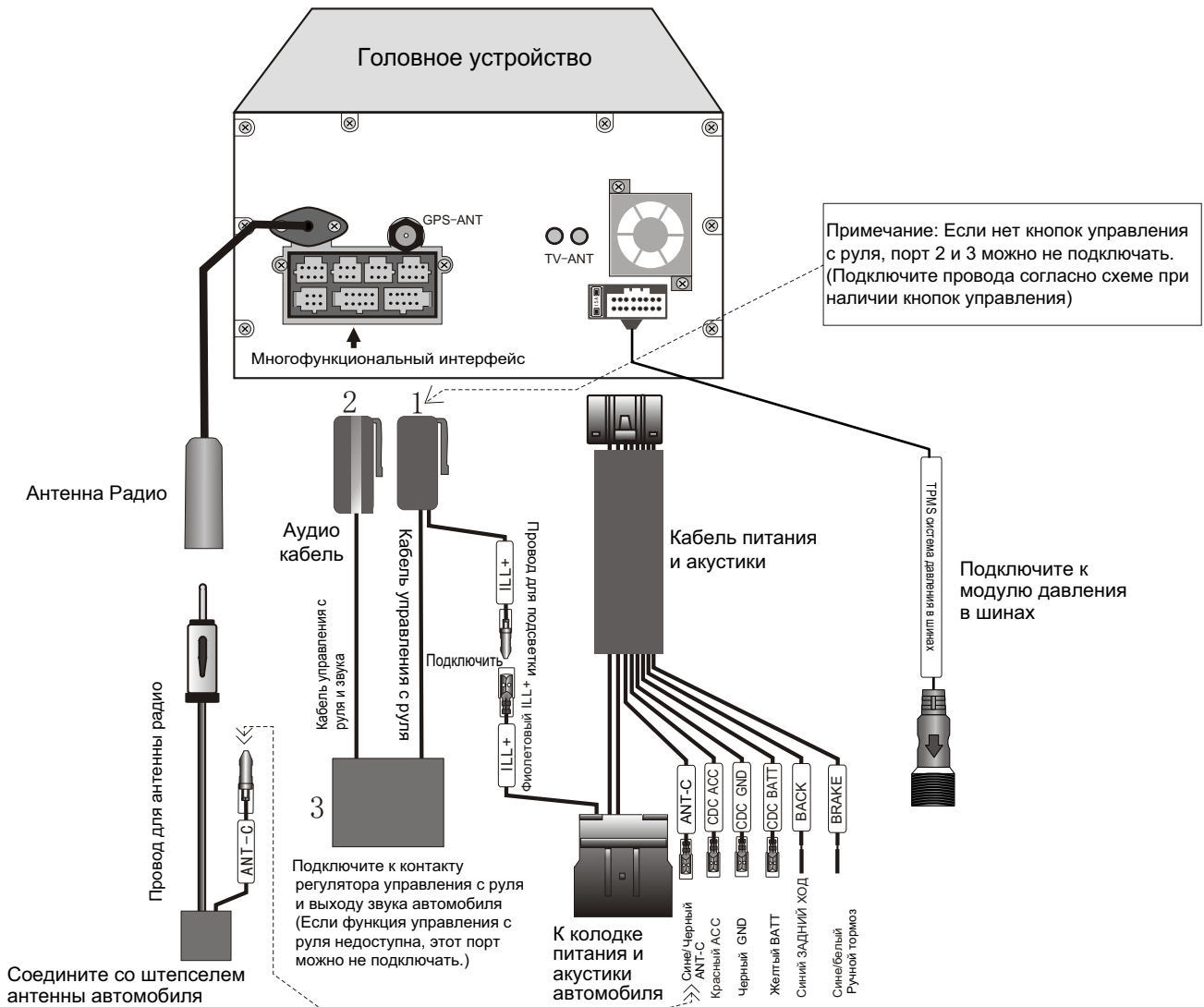

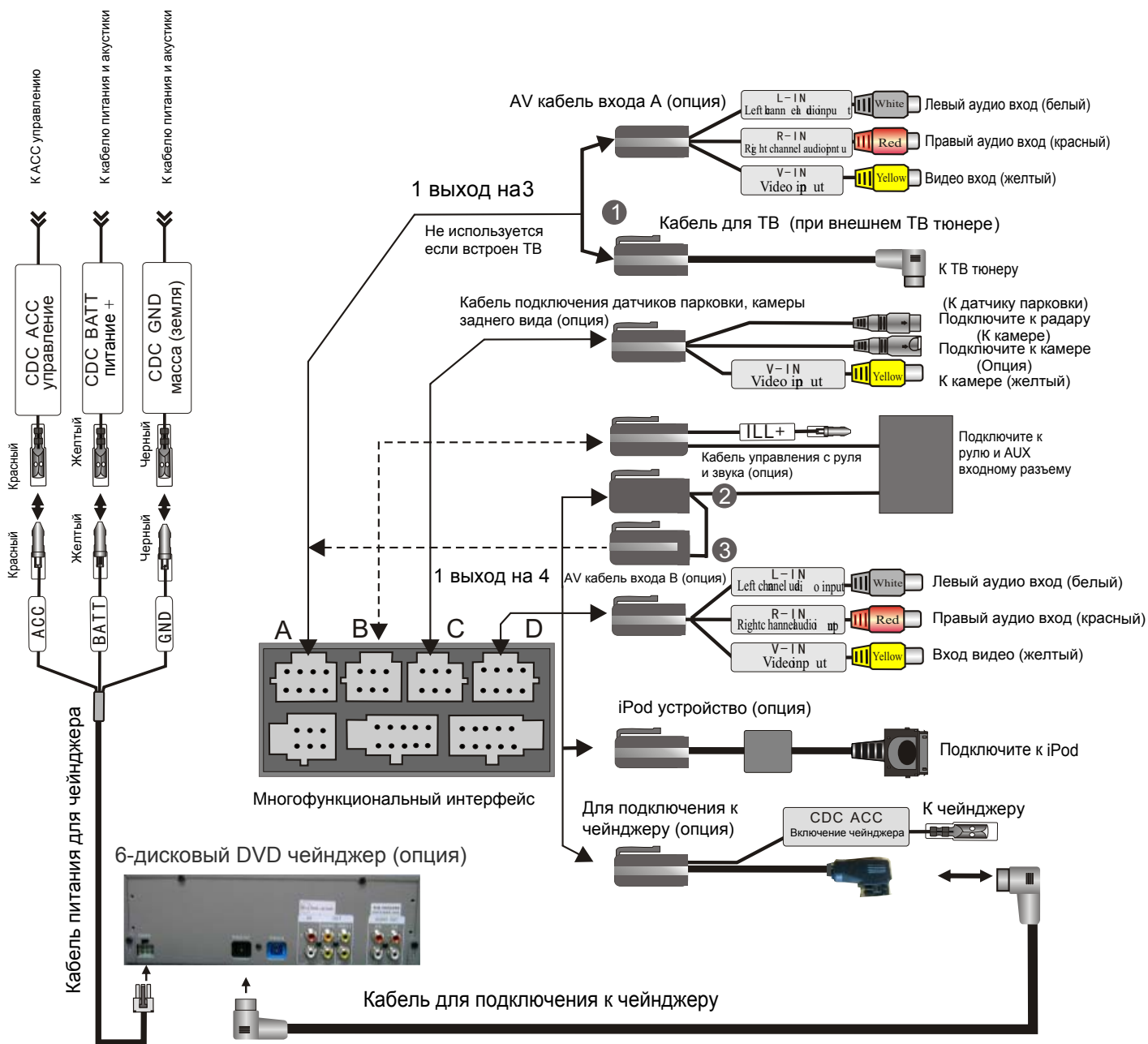

✘ Когда AUX вход доступен, есть два пути для подключения:

1. кабель входа ② подключите к порту D, вы должны выбрать один провод из провода ③ и ① для подключения с портом A.
2. кабель входа ③ подключите к порту A.

Многофункциональный интерфейс
(разъемы для подключения)

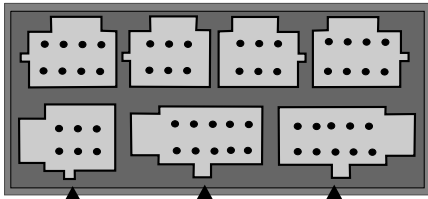

Кабель для GPS (опция)

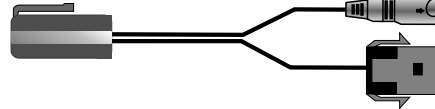

Подключите к внешнему навигационному модулю

5.1-канальный
выходной
аудио кабель
(опция)

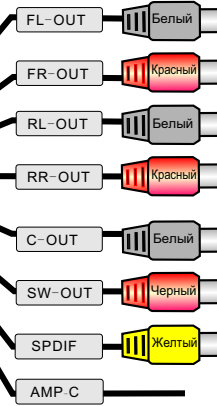

FL-OUT Белый Фронт левый канал выход
FR-OUT Красный Фронт правый канал выход
RL-OUT Белый Тыл левый канал выход
RR-OUT Красный Тыл правый канал выход
C-OUT Белый Выход на центральный канал
SW-OUT Черный Выход на сабвуфер
SPDIF Желтый Цифровой выход звука
AMP-C Внешнее управление усилителем

AV кабель выхода (опция)

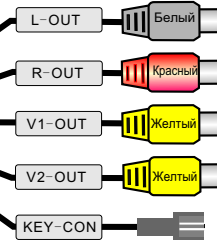

L-OUT Белый Левый канал вход звука
R-OUT Красный Правый канал вход звука
V1-OUT Желтый Видео выход 1
V2-OUT Желтый Видео выход 2
KEY-CON Кабель данных

Включение/выключение

Включите/выключите АСС зажигание для включения / выключения системы.

Когда система включена, нажмите левую кнопку на панели долго для ввода дежурного режима.

Когда система находится в дежурном режиме, нажмите левую кнопку для включения.

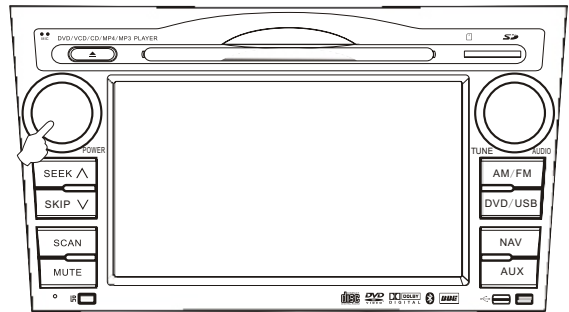

Регулировка громкости

Вращайте влево/вправо ручку на панели для регулировки громкости.

Когда система находится в дежурном режиме, нажмите кратко левую кнопку на панели для включения системы.

Коснитесь левой стороны экрана, появится картинка как показано справа.

Коснитесь значка "+" или "-" для регулировки громкости.

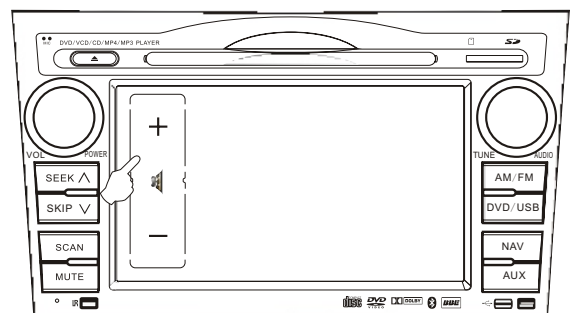
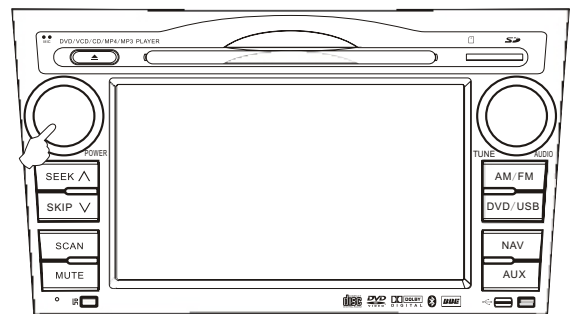

Описание кнопок

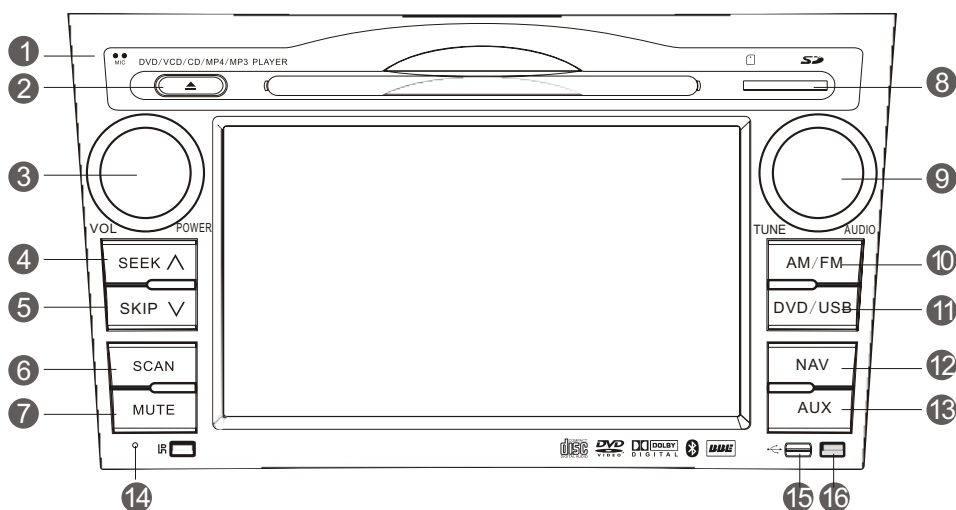

- 1 Это - окно, используется для коммутации с другими изделиями, которые используют bluetooth handfree функцию.
- 2 Выброс/установка диска в режиме DVD.
В другом режиме для переключение на DVD.
- 3 Когда система включена, нажмите один раз для ввода ночного режима, нажмите дважды для ввода режима черный экран, нажмите более 3 секунд для возврата в нормальный режим.
Нажмите продолжительно для ввода дежурного режима.
Когда система в дежурном режиме, нажмите левую кнопку для включения системы.
Вращайте левую ручку для регулировки громкости.
- 4 В режиме радиоприемника, для полуавтоматической настройки на более низкой частоте.
- 5 В режиме радиоприемника, для полуавтоматической настройки на более высокой частоте.
При DVD или iPod, выбор следующей песни.
- 6 В режиме радиоприемника, автоматический поиск и сохранение станций.
Переключение языка при воспроизведении DVD. (поддержка диска)
Переключение каналов звука при воспроизведении VCD.
- 7 Включение/выключение громкости.
- 8 Порт для подключения SD карт.

- 9 В режиме радиоприемника, вращайте влево/вправо для точной ручной подстройки на станцию.
- В режиме DVD или CDC, вращайте влево/вправо для выбора предыдущей / следующей песни.
Нажмите на кнопку для выбора тембра, вращайте влево/вправо для регулировки значения.
- 10 Нажмите для ввода режима радиоприемника.
В режиме радиоприемника, нажмите для переключения среди диапазонов FM1/FM2/FM3/AM.
- 11 Нажмите для переключения к DVD из другого режима.
При DVD, нажмите неоднократно для переключения среди DVD / USB /SD (Примечание: нет режима воспроизведения SD карты у головного устройства со встроенным NAV модулем).
- 12 Вход/выход из режима навигации.
- 13 Нажмите для переключения к AV режиму.
- 14 Вставьте в это отверстие тонкий предмет, нажмите кнопку внутри изделия, головное устройство будет перезагружено на установки с завода изготовителя.
- 15 Для подключения портативного внешнего диска.
- 16 При включении данной функции, изделие будет автоматически корректировать яркость экрана, считывая сигнал яркости внешнего освещения через это окно.

Главное меню

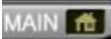
Коснитесь  значка для ввода главного меню.

Как показано на рисунке, главное меню включает TV (телевизор), Bluetooth (свободные руки), iPod, Radio (радиоприемник), Disc Changer (чейнджер), DVD, AV, NAV (навигацию) и модули установки функции через которые функцию операции можно ввести непосредственно.



Для подробной информации об этих функциях, обратитесь к "Руководство пользователя".



Дополнительный телевизионный тюнер (опция)

TV



Громкая связь Bluetooth



(опция)

iPod

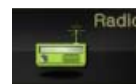

Radio



(опция)

Чейнджер



DVD

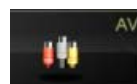

AV

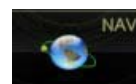

(опция)

NAV



Интерфейс установки

Спецификации изделия

Параметры системы

Напряжение питания:
DC 11-14 Вольт

Ток потребления:
Не более 15 Ампер

В дежурном режиме:
< 15 мА

Рабочая температура:
0°C до + 40°C

Система видео:
Auto PAL / NTSC / SECAM

Размер экрана:
154.08 мм X 86.58 мм.

Вес: 2.6 Кг

Параметры радиоприемника

Диапазон частот:
FM: 87.50 МГц - 108.00 МГц
AM: 522 КГц - 1620 КГц

Режим отображения:
TFT дисплей или OSD

Память станций:
18 FM ; 6 AM станций

Режим поиска:
Автоматический /Ручной

Параметры DVD

Выход видео:
1 ± 0.2 Вольта (75 ом)

Формат диска:
Диаметр 12 см

Поддерживаемый диски:
DVD/VCD/CD/MP3/WMA/JPEG/MPEG4

Параметры звука:

Неравномерность каналов: <2dB
Разделение каналов: >45dB
Частотный диапазон:
20 Гц ~20 КГц (± 3dB)

Регулировка тембра:
Низкие частоты: 100 Гц ± 8dB
Средние частоты: 1 КГц ± 8dB
Высокие частоты: 10 КГц ± 8dB

Параметры усилителя:

Напряжение питания: 13.8 Вольт
Максимальная выходная мощность:
4 x 45 Ватт
Сопротивление нагрузки: 4 ома (от
4 до 8 ом допустимо)

Упаковочный лист без встроенного
навигационного модуля

| Стандартные принадлежности | |
|---|--------|
| Модель | Кол/во |
| Кабель для питания и акустики | 1 |
| 5.1 кабель AV выхода | 1 |
| Кабель для AV выхода | 1 |
| USB кабель | 1 |
| Руководство пользователя | 1 |
| Руководство по эксплуатации и установке | 1 |
| Дополнительные принадлежности | |
| AV кабель входа A | 1 |
| AV кабель входа B | 1 |
| Кабель для подключения к рулю | 1 |
| iPod устройство | 1 |
| Внешний ТВ тюнер | 1 |
| 6-дисковый DVD чейнджер | 1 |
| Датчик давления в шинах | 1 |
| Внешний блок навигатора | 1 |
| Дистанционное управление | 1 |

Упаковочный лист со встроенным
навигационным модулем

| Стандартные принадлежности | |
|---|--------|
| Модель | Кол/во |
| Кабель для питания и акустики | 1 |
| 5.1 кабель AV выхода | 1 |
| Кабель для AV выхода | 1 |
| USB кабель | 1 |
| Руководство пользователя | 1 |
| Руководство по эксплуатации и установке | 1 |
| Антенна для NAV | 1 |
| Ручка (перо стилуса) | 1 |
| Дополнительные принадлежности | |
| AV кабель входа A | 1 |
| AV кабель входа B | 1 |
| Кабель для подключения к рулю | 1 |
| iPod устройство | 1 |
| ТВ тюнер | 1 |
| 6-дисковый DVD чейнджер | 1 |
| Датчик давления в шинах | 1 |
| Карта памяти для NAV | 1 |
| Дистанционное управление | 1 |

ПАМ'ЯТКА

ПАМ'ЯТКА

Перевод сделан технической группой
компании STOPOL Group.